

°caleon clima

Montage- und Bedienungsanleitung

°CALEON Clima Z Smart Thermostat

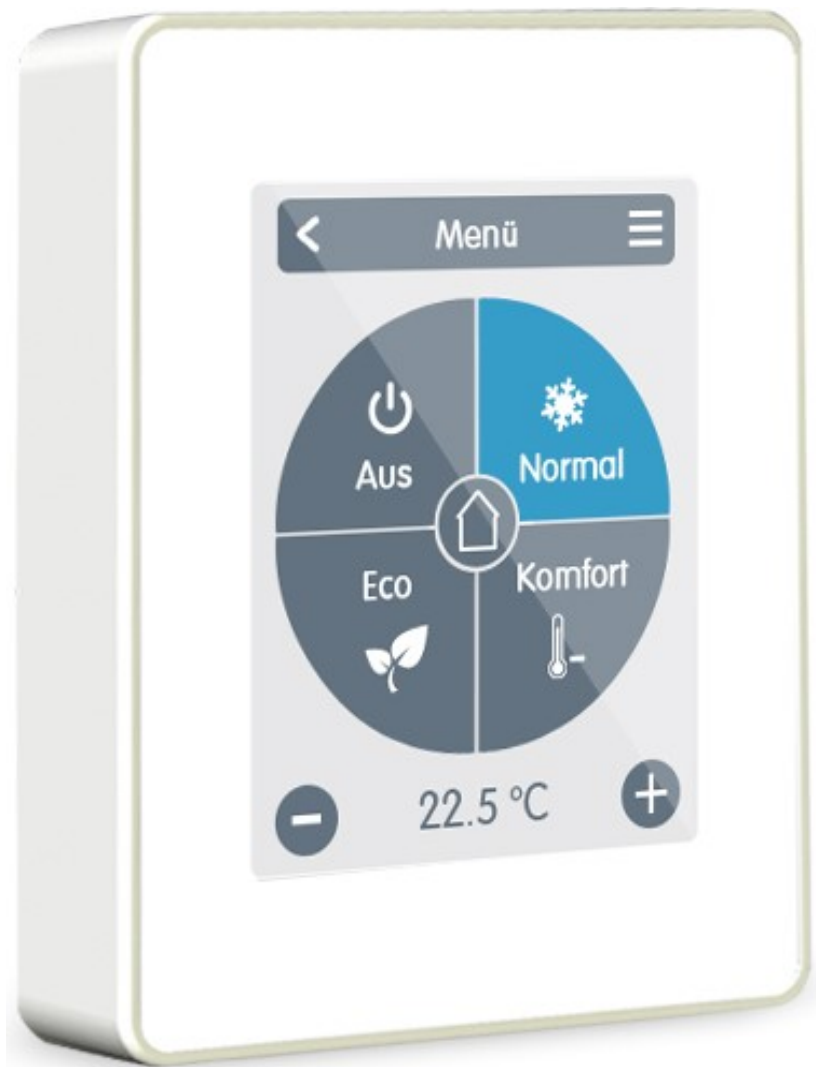

Vor der Montage, Inbetriebnahme und Bedienung sorgfältig lesen

Inhalt

Sicherheitshinweise	3
EG-Konformitätserklärung	3
Allgemeine Hinweise	3
Veränderungen am Gerät	3
Gewährleistung und Haftung	3
Entsorgung und Schadstoffe	3
Beschreibung °CALEON Klima Z Smart Thermostat	4
Technische Daten	4
Lieferumfang	4
Installation	5
°CALEON Klima Installation	5
Beispielverdrahtung	6
Einrichtung	6
Ablauf Einrichtung	6
Bedienung	7
Übersicht Temperaturen & Feuchtigkeit	7
Betriebsmodus wählen	7
Hauptmenü	7
Experten-Menü	8
Experten-Menü Einstellungen	8
Einstellungen Geräte	9
Einstellungen Räume	10
Einstellungen Funktionen	11
Einstellungen Wifi	11
°CALEON App	11
Betriebszeiten einstellen	12
Beispiel Betriebszeiten einstellen	12
Unterstützte Geräte und Befehlsklassen	13

EG-Konformitätserklärung

Durch das CE-Zeichen auf dem Gerät erklärt der Hersteller, dass °CALEON Clima Z Smart Thermostat den einschlägigen Sicherheitsbestimmungen der

- EU Niederspannungsrichtlinie 2014/35/EU sowie der
- EU Richtlinie zur elektromagnetischen Verträglichkeit 2014/30/EU

entspricht. Die Konformität wurde nachgewiesen und die entsprechenden Unterlagen sowie die EU-Konformitätserklärung sind beim Hersteller hinterlegt.

Allgemeine Hinweise

Unbedingt lesen!

Diese Montage- und Bedienungsanleitung enthält grundlegende Hinweise und wichtige Informationen zur Sicherheit, Montage, Inbetriebnahme, Wartung und optimalen Nutzung des Gerätes. Deshalb ist diese Anleitung vor Montage, Inbetriebnahme und Bedienung des Gerätes vom Installateur/Fachkraft und vom Betreiber der Anlage vollständig zu lesen und zu beachten.

Bei dem Gerät handelt es sich um einen automatischen, elektrischen °CALEON Raumthermostat. Installieren Sie das Gerät ausschließlich in trockenen Räumen und unter Umgebungsbedingungen wie unter "Technische Daten" beschrieben.

Beachten Sie zudem die geltenden Unfallverhütungsvorschriften, die Vorschriften des Verbands der Elektrotechnik, des örtlichen Energieversorgungsunternehmens, die zutreffenden DIN-EN-Normen und die Montage- und Bedienungsanleitung der zusätzlichen Anlagenkomponenten. Das Gerät ersetzt keinesfalls die ggf. bauseitig vorzusehenden sicherheitstechnischen Einrichtungen! Montage, elektrischer Anschluss, Inbetriebnahme und Wartung des Gerätes dürfen nur durch eine entsprechend ausgebildete Fachkraft erfolgen.

Für den Betreiber: Lassen Sie sich von der Fachkraft ausführlich in die Funktionsweise und Bedienung des Gerätes einweisen. Bewahren Sie diese Anleitung stets in der Nähe des Gerätes auf.

Für Schäden, die durch missbräuchliche Verwendung oder Nichtbeachtung dieser Anleitung entstehen, übernimmt der Hersteller keine Haftung!

Veränderungen am Gerät

- Veränderungen, An- und Umbauten am Gerät erfordern die schriftliche Genehmigung des Herstellers.
- Der Einbau von Zusatzkomponenten, die nicht zusammen mit dem Gerät geprüft worden sind, ist nicht gestattet.
- Wenn wahrzunehmen ist, wie beispielsweise durch Beschädigung des Gehäuses, dass ein gefahrloser Gerätebetrieb nicht mehr möglich ist, ist das Gerät sofort außer Betrieb zu setzen.
- Geräteteile und Zubehörteile, die sich nicht in einwandfreiem Zustand befinden, sind sofort auszutauschen.
- Verwenden Sie nur Originalersatzteile und -zubehör des Herstellers.
- Werksseitige Kennzeichnungen am Gerät dürfen nicht verändert, entfernt oder unkenntlich gemacht werden.
- Nehmen Sie nur die in dieser Anleitung beschriebenen Einstellungen am Gerät vor.



Durch Veränderungen am Gerät kann die Sicherheit und Funktion des Gerätes und der gesamten Anlage beeinträchtigt werden.

Gewährleistung und Haftung

Das Gerät wurde unter Berücksichtigung hoher Qualitäts- und Sicherheitsanforderungen produziert und geprüft. Von der Gewährleistung und Haftung ausgeschlossen sind Personen- und Sachschäden, die zum Beispiel auf eine oder mehrere der folgenden Ursachen zurückzuführen sind:

- Nichtbeachtung dieser Montageanweisung und Bedienungsanleitung
- Unsachgemäße Montage, Inbetriebnahme, Wartung und Bedienung
- Unsachgemäß durchgeführte Reparaturen
- Zuwiderhandlung gegen den Abschnitt "Veränderungen am Gerät"
- Nicht bestimmungsgemäße Verwendung des Gerätes
- Überschreitung und Unterschreitung der in den technischen Daten aufgeführten Grenzwerte
- Höhere Gewalt

Entsorgung und Schadstoffe

Das Gerät entspricht der europäischen RoHS Richtlinie 2011/65/EU zur Beschränkung der Verwendung bestimmter gefährlicher Stoffe in Elektro- und Elektronikgeräten.



Zur Entsorgung gehört das Gerät keinesfalls in den Hausmüll. Entsorgen Sie das Gerät nur an entsprechenden Sammelstellen oder senden Sie es an den Verkäufer oder Hersteller zurück.

BESCHREIBUNG °CALEON CLIMA Z SMART THERMOSTAT

Das °CALEON Raumthermostat ist Teil eines Z-Wave Plus Hausautomationsnetzes.

Technische Daten



	Gehäuse	2-teilig, Kunststoff ABS 75 mm x 95 mm x 30 mm Glasfront	
	Display	Kapazitives Touch-Panel Farbdisplay mit 240 x 320 dots 2,8 Zoll (7 cm) Diagonale	
	Bedienung	Intuitive Benutzerführung	
	Sprachen	Deutsch English Español	Italiano Français Português

Elektrische Daten:

Spannungsversorgung	100 - 240 VAC, 50 - 60 Hz
Leistungsaufnahme	max. 2,5W
Schutzart	IP20
Schutzklasse / Überspannungskategorie	0/III

Max. Kabellänge

0-10V/PWM	<3m; bei >=3m ist ein abgeschirmtes Twisted-Pair-Kabel zu verwenden und die Schirmung einseitig mit dem Schutzleiter zu verbinden.
1-Wire Bus	Optional, ohne Funktion

Zulässige Umgebungsbedingungen

bei Betrieb	0 °C - 50 °C, keine Betauung zulässig
bei Transport/Lagerung	0 °C - 60 °C, keine Betauung zulässig

Messbereich

Außerhalb der Messbereiche gibt es größere Abweichungen	
Interner Raumtemperaturfühler	0 °C - 60 °C Genauigkeit +/- 1 °C Auflösung 0,1 °C
Interner Fühler für rel. Luftfeuchte	0 % - 100 % Genauigkeit +/- 6 % Auflösung 0,1 %
1-Wire Temperatursensoren	Optional, ohne Funktion

Sonstige Daten

Einbaumöglichkeiten	Wandmontage, mit/ohne Schalterdose
Echtzeituhr	RTC mit 24 Stunden Gangreserve

Lieferumfang

- °CALEON Raumthermostat
- 2 Schrauben 3,5 x 35 mm und 2 Dübel 6 mm zur Wandmontage
- °CALEON Clima Z Smart Thermostat Installationsanleitung

INSTALLATION

°CALEON Clima Installation

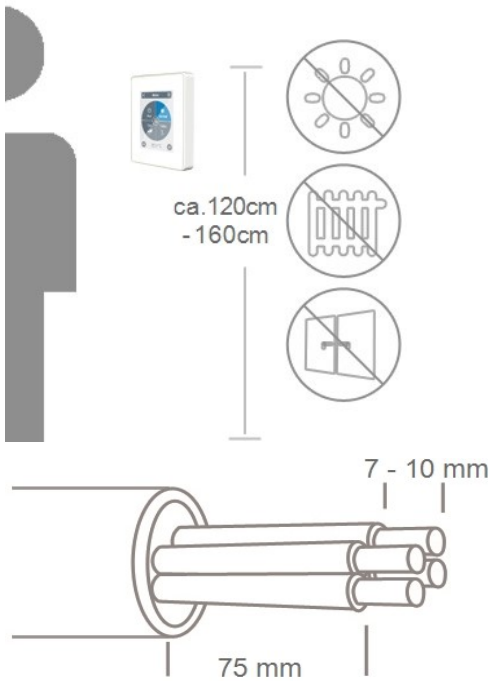

Montieren Sie das Gerät an geeigneter Stelle.

 Achten Sie auf geeignete Umgebungsbedingungen. Direkte Sonneneinstrahlung, Wärme- und Kältequellen wie z.B. Radiatoren und Fenster sind zu vermeiden.

Kabel max. 75 mm abmanteln und Aderenden 7 - 10 mm abisolieren.

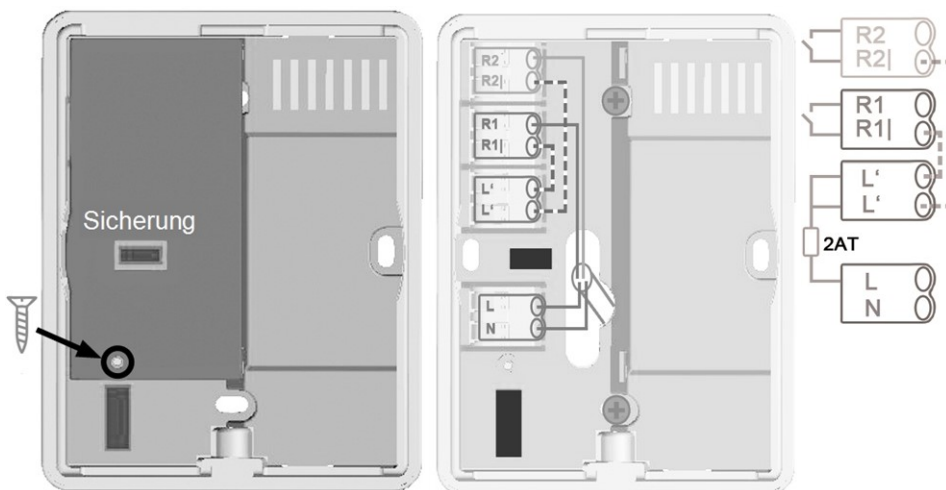

Schraube lösen, Kabelabdeckung entfernen und wie beschrieben den Elektroanschluss vornehmen.

 Nur Netzspannung, keine Schutzkleinspannung!

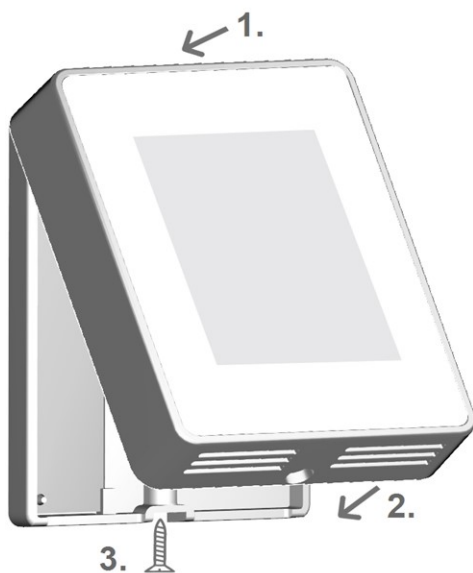

Das Bedienteil wieder einhängen und mit der Schraube verschließen. Netzspannung einschalten und °CALEON in Betrieb nehmen.

 Die Inbetriebnahmhilfe kann jederzeit im °CALEON Menü unter Experte aufgerufen werden.

Beispielverdrahtung

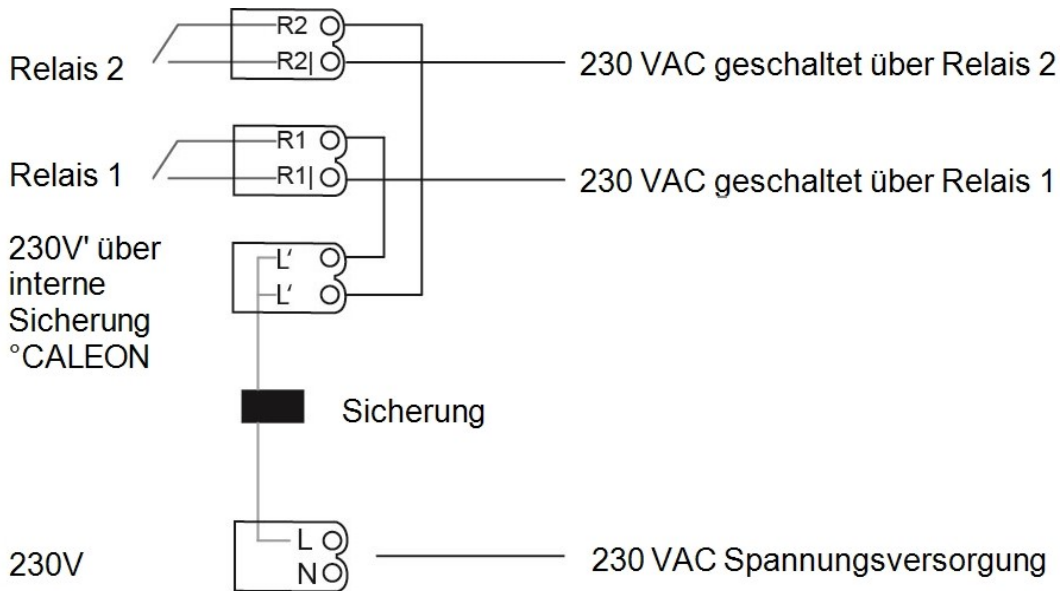

EINRICHTUNG

Ablauf Einrichtung

Gerät installieren

Installieren Sie das Gerät wie beschrieben (siehe "Beispielverdrahtung" auf Seite 6).



Geräte hinzufügen

Fügen Sie über das Menü "Experte" im Menüpunkt "Einstellungen" unter "Geräte" Z-Wave Geräte hinzu (siehe "Einstellungen Geräte" auf Seite 9).



Räume hinzufügen

Fügen Sie über das Menü "Experte" im Menüpunkt "Einstellungen" unter "Räume" Räume hinzu, verbinden diese mit den hinzugefügten Z-Wave Geräten und ordnen Sensoren zu (siehe "Einstellungen Räume" auf Seite 10)



Funktionen einstellen

Ordnen Sie über das Menü "Experte" im Menüpunkt "Einstellungen" unter "Funktionen" der jeweiligen Funktion einen Schaltausgang zu und parametrisieren diesen (siehe "Einstellungen Funktionen" auf Seite 11).



Wifi einrichten

Verbinden Sie über das Menü "Experte" im Menüpunkt "Einstellungen" unter "Wifi" das Gerät über das Menü "Netzwerk wählen" mit dem WLAN-Netzwerk und fügen die in der °CALEON-App registrierte E-Mail-Adresse im Menü "Zugangskontrolle hinzu."

Übersicht Temperaturen & Feuchtigkeit

Zeigt Raumtemperatur und Luftfeuchtigkeit an. Bei Nichtaktivität (60 Sek.) des Geräts, wird automatisch zur Übersicht geschaltet.



Raumtemperatur

Gibt die Temperatur des angewählten Raumes in 0,1 Grad Schritten an.

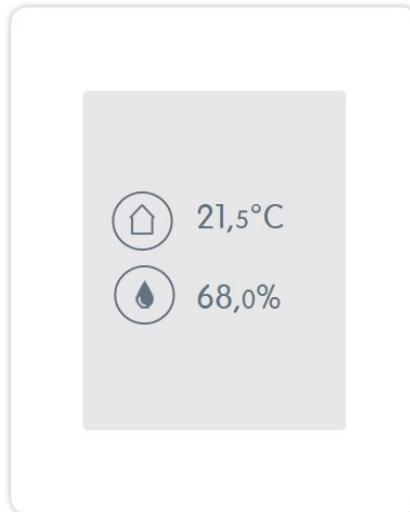

Raumfeuchtigkeit

Gibt die relative Luftfeuchtigkeit des Raumes in 0,1 Prozent Schritten an.

Betriebsmodus wählen



Zurück

Navigation zurück zur Übersicht.



Standort/Raum

Anzeige des ausgewählten Standort/Raums.



Minus/ Plus

Einstellung der Solltemperatur um +/- 0,5 °C.

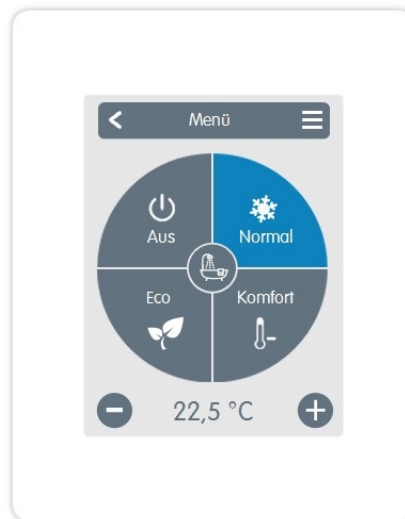

Hauptmenü

Navigation zum Hauptmenü.



Betriebsmodi

Gibt an, welcher Betriebsmodus (Normal, Komfort, Eco und Aus) angewählt ist. Der angewählte Modus wird farbig dargestellt. Durch Drücken der Plus- und Minus-Tasten ist es möglich die Solltemperatur der Modi anzupassen.

Hauptmenü

Übersicht > Betriebsmodus > Hauptmenü



Heizen/Kühlen

Umschalten zwischen den Betriebsarten Heizen und Kühlen.



Zeiten

Einstellung von individuellen Heiz- bzw. Kühlzeiten für jeden Wochentag mit Kopierfunktion für Folgetage.

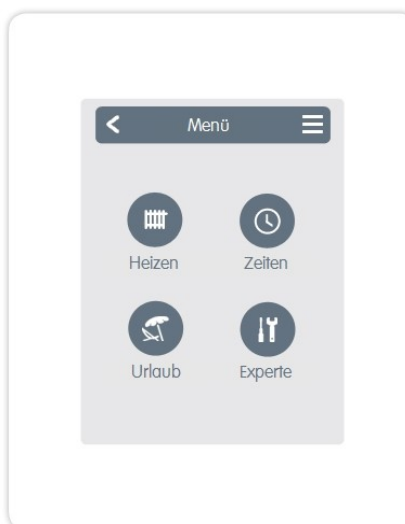

Urlaub

Zeitraum und Temperatur für die Abwesenheit festlegen.



Experte

Standardeinstellungen wie z.B. Sprache, Uhrzeit und Datum, Funktionsmöglichkeiten und Werkseinstellung.

Experten-Menü

Übersicht > Betriebsmodus > Hauptmenü > **Experte**

Sprachauswahl

Einstellung der Gerätesprache.

Datum & Zeit

Einstellung von Uhrzeit und Datum und autom. Sommer- / Winterzeitschaltung.

Einstellungen

Einstellungen betreffend der Grundfunktionen wie Sensorabgleich, Funktionen, Z-Wave Geräten, Standort und Inbetriebnahme.



Servicewerte

Informationen zur Geräteversion und Meldungen wie Neustarts, Wifi und Z-Wave Status.

Werkseinstellungen

Versetzt das Gerät in den Auslieferungszustand zurück.

Experten-Menü Einstellungen

Übersicht > Betriebsmodus > Hauptmenü > Experte > **Einstellungen**

Geräte

Verwaltung aller Z-Wave und 1-Wire Geräte im Netzwerk.

Räume

Verwaltung und Zuordnung von Räumen und Geräten.

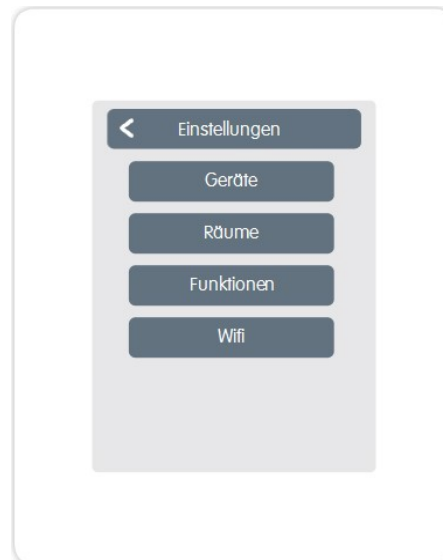

Funktionen

Verwaltung der lokaler Regelfunktionen - Thermostat und Entfeuchter.

Wifi

Einstellungen zu: SSID, Passwort, DHCP, Zugangskontrolle, Wifi-Status und Netzwerk.

Z-Wave Netzwerk

Dieses Produkt kann in jedem Z-Wave-Netzwerk mit anderen Z-Wave-zertifizierten Geräten anderer Hersteller und / oder anderer Anwendungen aufgenommen und betrieben werden. Alle nicht batteriebetriebenen Knoten innerhalb des Netzwerks werden als Repeater unabhängig vom Hersteller fungieren, um die Zuverlässigkeit des Netzwerks zu erhöhen.

Übersicht > Betriebsmodus > Hauptmenü > Experte > Einstellungen > Geräte

Das Menü "Geräte" zeigt eine Liste aller Z-Wave-Geräte im Netzwerk an.



Gerätesymbol

Zeigt die Art des verbundenen Geräts und seine im °CALEON vergebene Nummer.

Bezeichnung

Zeigt den empfangenen Namen des Geräts.



Unbekannte Geräte

Geräte, die nicht von °CALEON unterstützt werden.

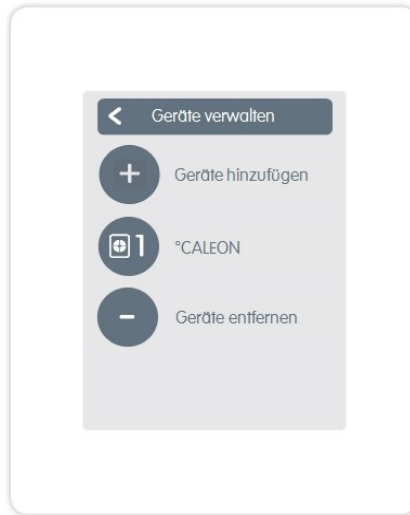

Geräte hinzufügen

Startet die Suche nach neuen verfügbaren Geräten im Netzwerk.

Z-Wave-Geräte müssen in das Netzwerk eingebunden werden, bevor sie verwendet werden können. Dieser Vorgang, der als Inklusion bezeichnet wird, erfordert es, den Controller in den Inklusion-Modus zu versetzen und danach den Inklusion-Modus am Endgerät zu aktivieren (siehe dazu die jeweilige Bedienungsanleitung).

Wenn °CALEON Ihr Z-Wave-Controller ist, aktivieren Sie den Inklusion-Modus über "Gerät hinzufügen" im Menü "Geräte" und setzen Sie das Endgerät in den Inklusion-Modus.

Experte -> Einstellungen -> Gerät -> Gerät hinzufügen.

Wenn °CALEON zu einem bestehenden Z-Wave-Controller hinzugefügt werden soll, muss dieser über "Netzwerk hinzufügen" im Menü "°CALEON" aufgenommen werden, nachdem der Inklusion-Modus im bestehenden Controller aktiviert wurde. **Experte -> Einstellungen -> Geräte -> °CALEON -> Netzwerk hinzufügen.**

Übersicht > Betriebsmodus > Hauptmenü > Experte > Einstellungen > Geräte > °CALEON

Sensorabgleich

Zur Anpassung von Temperatur und Feuchtigkeit des lokalen Sensors für den ausgewählten Raum.

Bildschirm

Anpassung der Displayhelligkeit.

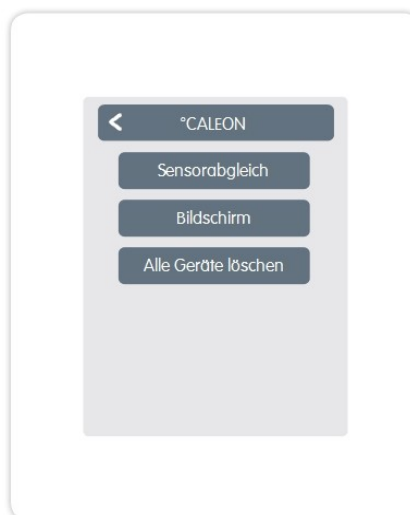

Alle Geräte löschen

Alle Geräte im Netzwerk werden gelöscht und die Z-Wave-Netzwerkeinstellungen werden zurückgesetzt.

Sensorabgleich

Zur Anpassung der Messwerte des Sensors.

Symbol

Ordnet dem Z-Wave -Gerät ein Symbol zu.

Assoziieren

Verknüpft das Z-Wave Gerät direkt mit weiteren Z-Wave -Geräten.

Disassoziiieren

Löscht die Verknüpfung mit anderen Geräten.

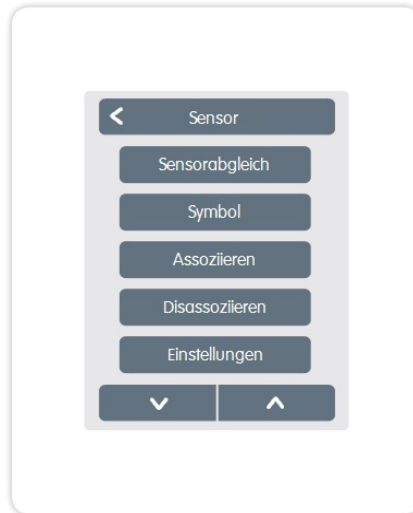

Einstellungen

Gerätespezifische Einstellungen. Siehe Handbuch des Geräteherstellers.

Gerät entfernen

Entfernt das Gerät aus dem Z-Wave-Netzwerk.

Einstellungen Räume

Das Menü "Räume" zeigt eine Liste aller zugewiesenen Räume an.



Raumsymbol

Bezeichnung

Zeigt den Namen des Gerätes an.

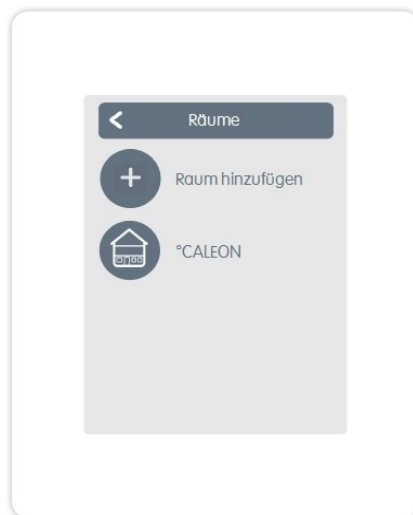

Raum hinzufügen

Startet die Suche nach neuen verfügbaren Geräten im Netzwerk.

Standort

Zeigt an, wo das Gerät installiert ist (Auswahl des Raumicons).

Sensor

Zeigt die Art des Sensors an.



Stellantriebe

Zeigt die zum Raum zugehörigen Stellantriebe und dessen Aktivität.

Einstellungen Funktionen

Übersicht > Betriebsmodus > Hauptmenü > Experte > Einstellungen > Funktionen

Thermostat

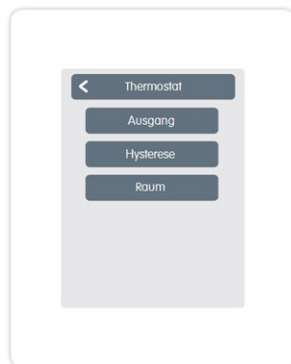

Ausgang: Schaltausgang der Funktion.

Hysterese: Aufheizhysterese der Thermostatfunktion bezogen auf die aktuelle Raumsolltemperatur.

Raum: Standort der Funktion.



Entfeuchter



Ausgang: Schaltausgang der Funktion.

Feuchte: Sollwert der Feuchte.

Hysterese: Hysterese der Entfeuchterfunktion bezogen auf den unter Feuchte eingestellten Sollwert.

Raum: Standort der Funktion.

Einstellungen Wifi

Übersicht > Betriebsmodus > Hauptmenü > Experte > Einstellungen > Wifi

Das Menü "Wifi" zeigt

Wifi aktivieren

WLAN-Verbindung aktivieren/deaktivieren.

Wifi Status

Zeigt den Status der WLAN-Verbindung an.

Netzwerk wählen

Zeigt alle verfügbaren WLAN-Verbindungen an.

Zugangskontrolle

Hier eingetragene E-Mail-Adressen haben Zugriff auf das Gerät.

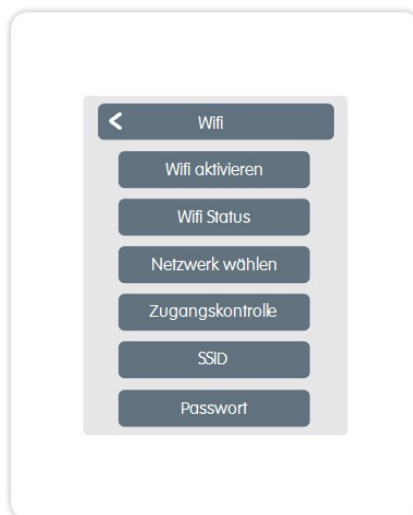

SSID

SSID ist der Name des WLAN-Netzwerkes. Versteckte Netzwerke können manuell gefunden werden. Alternative zu "Netzwerk wählen".

Passwort

WLAN-Passwort

DHCP aktivieren

DHCP legt fest, ob sich das Gerät die Netzwerkkonfiguration vom Server holt, oder ob das Netzwerk manuell eingestellt wird.

°CALEON App

°CALEON ist vom Smartphone oder Tablet fernbedienbar.

1. °CALEON App im App Store, derzeit Google Play (Android) und Apple App Store (iOS), auf Ihr mobiles Gerät herunterladen.
2. App aktivieren und mit Ihrer E-Mail-Adresse registrieren.
3. Aktivierungs-E-Mail in Ihrem E-Mail-Account abrufen und den Bestätigungslink anklicken.
4. Fernbedienung im °CALEON freischalten. Die E-Mail-Adresse (mit der Sie sich in der App registriert haben) im Menü Zugangskontrolle eintragen. **Experte -> Einstellungen -> Wifi -> Zugangskontrolle**
5. Mit E-Mail-Adresse und Passwort in der App anmelden.
6. °CALEON via mobilen Gerät steuern.

Betriebszeiten einstellen

Übersicht > Betriebsmodus > Hauptmenü > Zeiten

Für die Betriebsarten Heizen und Kühlen werden eigene betriebsartbezogene Zeiten eingestellt.

Wechseln Sie hierzu zuerst in die Betriebsart Heizen und definieren unter Hauptmenü > Zeiten die entsprechenden Zeiten für diese Betriebsart. Im Anschluss wechseln Sie in die Betriebsart Kühlen und definieren unter Hauptmenü > Zeiten die entsprechenden Zeiten für die Betriebsart Kühlen.

Einstellung von individuellen Heiz- bzw. Kühlzeiten mit einfacher Kopierfunktion für jeden Tag.



Zurück / Weiter Wochentag

Auswahl des einzustellenden Wochentages.



Betriebsmodi

Auswahl des Betriebsmodus um individuelle Heiz- bzw. Kühlabschnitte auszuwählen.

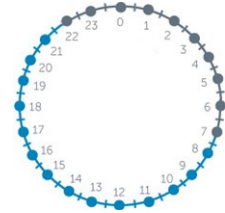
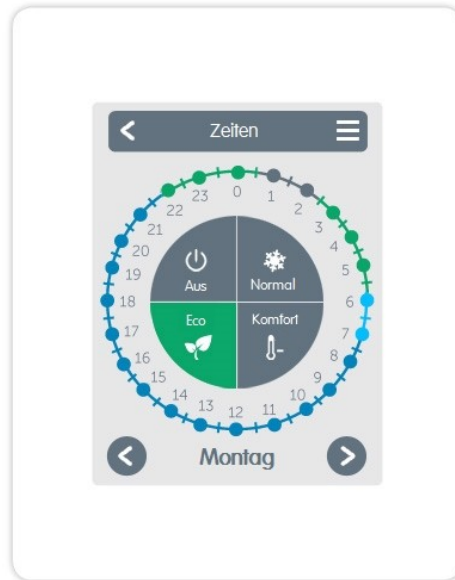

Uhr

Zeittafel zur Auswahl der Zeitabschnitte in 30 min Schritten.



Menü

Öffnet Kopierfunktion. Die Funktion ermöglicht das Kopieren der Heiz- bzw. Kühlzeiten auf den Folgetag, auf Montag - Freitag oder auf Montag - Sonntag.

Beispiel Betriebszeiten einstellen

Schritt 1

Wählen Sie über die Pfeiltasten den gewünschten Wochentag aus.

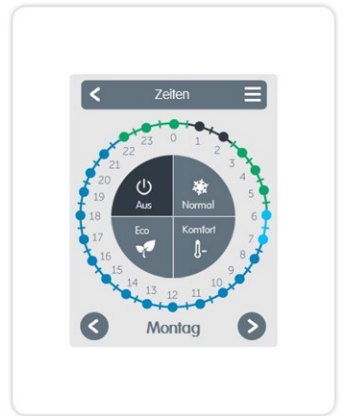
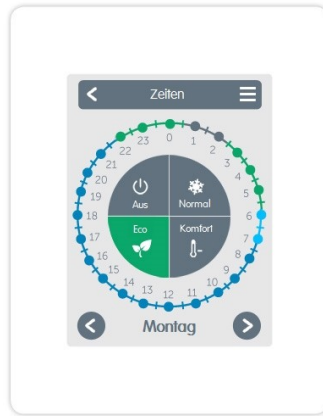
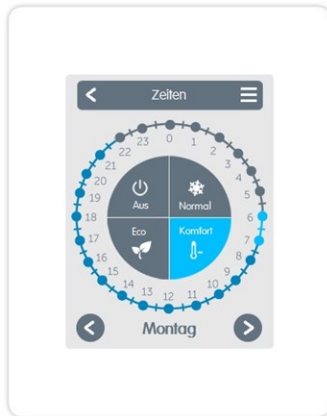
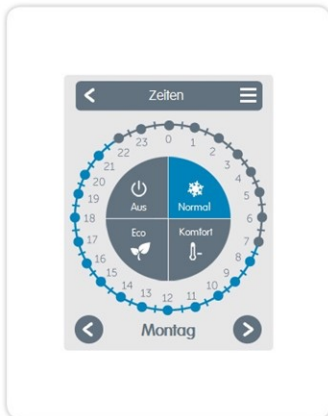

Schritt 2

Wählen Sie den ersten Heizmodus (Normal) an - fahren Sie mit dem Zeigefinger über die gewünschte Zeitspanne. Der gewählte Zeitraum färbt sich nach Auswahl in der Farbe des Betriebsmodus (Normal= Blau).

Schritt 3

Wechseln Sie zum nächsten Modus (Turbo) und fahren Sie wie zuvor beschrieben mit der Auswahl der Zeit für den Turbo-Modus fort.

Schritt 4

Wechseln Sie zum nächsten Modus (Eco) und fahren Sie wie zuvor beschrieben mit der Auswahl der Zeit für den Eco-Modus fort.

Schritt 5

Wechseln Sie zum nächsten Modus (Aus) und fahren Sie wie zuvor beschrieben mit der Auswahl der Zeit für den Aus-Modus fort.

Schritt 6

Nach Abschluss der Einstellung der individuellen Heiz- bzw. Kühlzeiten haben Sie die Möglichkeit die Zeiten über das Hauptmenü auf den Folgetag, auf Montag - Freitag oder auf Montag - Sonntag zu kopieren.

Abschließende Erklärung

Obwohl diese mit größtmöglicher Sorgfalt erstellt worden ist, sind fehlerhafte oder unvollständige Angaben nicht auszuschließen. Irrtümer und technische Änderungen bleiben grundsätzlich vorbehalten.

Datum und Uhrzeit der Installation:

Name der Installationsfirma:

Platz für Anmerkungen:

Ihr Fachhändler:

Hersteller:

SOREL GmbH Mikroelektronik
Reme-Str. 12
D - 58300 Wetter (Ruhr)

+49 (0)2335 682 77 0
+49 (0)2335 682 77 10

info@sorel.de
www.sorel.de

Stand: 03.07.2018