

# °caleon

Istruzioni per l'installazione e l'utilizzo

°CALEON Smart Thermostat



Leggere attentamente prima del montaggio, programmazione e messa in funzione



# Indice

<b>Istruzioni di sicurezza</b> .....	<b>3</b>
Dichiarazione di conformità CEEG .....	3
Istruzioni generali .....	3
Modifiche sulla centralina .....	3
Garanzia e responsabilità .....	3
Smaltimento e inquinanti .....	3
<b>Descrizione °CALEON Smart Thermostat</b> .....	<b>4</b>
Specifiche tecniche .....	4
Contenuto della fornitura .....	4
<b>Installazione</b> .....	<b>5</b>
Installazione °CALEON .....	5
Esempio di collegamento .....	6
<b>Procedura di installazione</b> .....	<b>6</b>
Procedura di installazione .....	6
<b>Programmazione</b> .....	<b>7</b>
Panoramica delle temperature e dell'umidità .....	7
Selezionare la modalità di funzionamento .....	7
Menu principale .....	7
Menù Esperto .....	8
Impostazioni menù esperto .....	8
Impostazione funzioni .....	8
Impostazioni Wi-fi .....	9
Impostare gli orari di funzionamento .....	9
Impostare gli orari di funzionamento .....	10

## Dichiarazione di conformità CEEG

Contrassegnando la centralina con il marchio CE il produttore dichiara che la °CALEON Smart Thermostat è conforme alle seguenti direttive di sicurezza:

- Direttiva CE basso voltaggio EU2014/35/EU
- EU Direttiva CE compatibilità elettromagnetica 2014/30/EU

conformarsi. La conformità è stata verificata e la documentazione corrispondente unitamente alla dichiarazione di conformità CE sono archiviate presso il produttore. EU

## Istruzioni generali

### Leggere attentamente!

Le presenti istruzioni per l'installazione e l'utilizzo contengono istruzioni base e informazioni importanti riguardanti la sicurezza, l'installazione, la messa in funzione, la manutenzione e l'utilizzo ottimale dell'unità. Pertanto l'installatore/il personale addetto e l'utilizzatore del sistema sono tenuti a leggere e comprendere completamente le presenti istruzioni prima dell'installazione, della messa in funzione e dell'utilizzo dell'unità.

Quest'unità è un termostato ambiente termostato ambiente °CALEON elettrico automatico. Installare la centralina solo in ambienti asciutte e nelle condizioni ambientali descritte nelle "Specifiche".

Osservare, inoltre, le norme antinfortunistiche vigenti, il regolamento dell'Associazione di Ingegneri Elettrici, le disposizioni del fornitore locale di energia elettrica, gli standard DIN-EN vigenti e le istruzioni di montaggio per tutti gli altri componenti del sistema. L'installazione, il collegamento elettrico, la messa in funzione e la manutenzione dell'unità devono essere effettuati solo da tecnici abilitati.

**Per gli utenti: accertarsi che il personale addetto fornisca informazioni dettagliate sul funzionamento della centralina. Tenere sempre questa documentazione vicino alla centralina.**

Il produttore non si assume alcuna responsabilità per danni causati dall'uso improprio o dal mancato rispetto del presente manuale!

## Modifiche sulla centralina

- Modifiche, aggiunte o conversioni di unità non sono permesse senza autorizzazione scritta del produttore.
- Analogamente, è proibito installare componenti aggiuntivi che non siano stati testati con l'unità.
- Se diventasse evidente l'impossibilità di operare in sicurezza l'unità, per esempio a causa di danni all'involucro, spegnere immediatamente la centralina.
- Eventuali parti o accessori dell'unità che non siano in perfette condizioni devono essere sostituiti immediatamente.
- Utilizzare esclusivamente parti di ricambio e accessori originali del produttore.
- I contrassegni di fabbrica presenti sull'unità non possono essere alterati, rimossi o resi illeggibili.
- Solo le impostazioni descritte nelle presenti istruzioni possono essere effettuate sulla centralina.



Modifiche all'unità possono compromettere la sicurezza e il funzionamento dell'unità o l'intero sistema.

## Garanzia e responsabilità

La centralina è stata prodotta e collaudata conformemente a requisiti di alta qualità e di sicurezza. La garanzia e la responsabilità non comprendono, tuttavia, eventuali lesioni a persone o danni materiali attribuibili a una o più delle seguenti condizioni:

- Mancata osservanza delle istruzioni di installazione e operative.
- Installazione, messa in funzione, manutenzione e funzionamento errati.
- Riparazioni effettuate in modo errato.
- Modifiche strutturali all'unità non autorizzate.
- Uso del dispositivo per scopi diversi da quello previsto.
- Funzionamento oltre o al di sotto dei valori limite elencati nella sezione "Specifiche".
- Cause di forza maggiore

## Smaltimento e inquinanti

La centralina è conforme alla direttiva europea RoHS 2011/65/EU che riguarda le restrizioni relative all'utilizzo di alcune sostanze negli apparecchi elettrici ed elettronici.



In nessun caso il dispositivo deve essere smaltito con i normali rifiuti domestici. Smaltire l'unità solo in punti di raccolta appropriati o consegnarla al venditore o produttore.

# DESCRIZIONE °CALEON SMART THERMOSTAT

## Specifiche tecniche



Involucro

2 parti, in plastica ABS  
75 mm x 95 mm x 27 mm  
Parte anteriore in vetro



Display

Pannello touch capacitivo  
Display a colori con 240x320 dots  
Diagonale 7 cm



Programm

Guida utente intuitiva



Lingue

Deutsch  
English  
Español  
Français  
Italiano  
Polski  
Русский

### Specifiche elettriche:

Alimentazione	100 - 240 VAC, 50 - 60 Hz
Consumo elettrico	max. 2,5 W
Categoria protezione	IP20
Classe di protezione/Categoria sovratensione	0/III

### Max. lunghezza cavo

Bus 1 filo	Opzionale, senza funzione
------------	---------------------------

### Condizioni ambiente possibili

in funzionamento	0 °C - 50 °C, non è possibile condensazione
per trasporto/immagazzinaggio	0 °C - 60 °C, non è possibile condensazione

### Campo di misura

Al di fuori degli intervalli di misurazione possono esserci importanti scostamenti		
Sonda di temperature interna	0 °C - 60 °C	Tolleranza +/- 1 °C Risoluzione 0,1 °C
Sonda interna per umidità relativa	0 % - 100 %	Tolleranza +/- 6 °C Risoluzione 0,1 %
Sonde temperatura 1 filo	Opzionale, senza funzione	

### Altre specifiche

Modalità di installazione	Installazione a parete, con/senza presa a muro
Orologio	RTC con batteria per 24 ore

## Contenuto della fornitura

- termostato ambiente °CALEON
- 2 viti 3,5 x 35 mm e 2 connettori 6 mm per installazione a parete.
- °CALEON Smart Thermostat guida all'installazione

# INSTALLAZIONE

## Installazione °CALEON

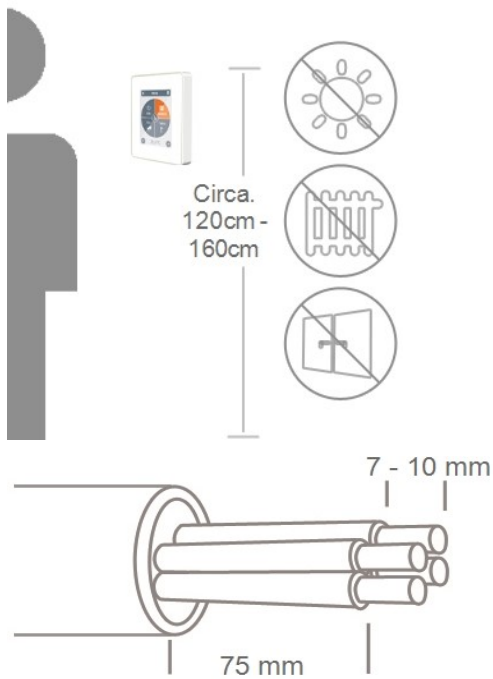

Montare l'unità in un luogo appropriato.

 Prestare attenzione alle condizioni ambientali appropriate. La luce solare diretta, fonti di calore e di freddo, per es. radiatori e finestre, devono essere evitate.

Scoprire i cavi per massimo 75 mm, spellare gli ultimi 7-10 mm dei fili.

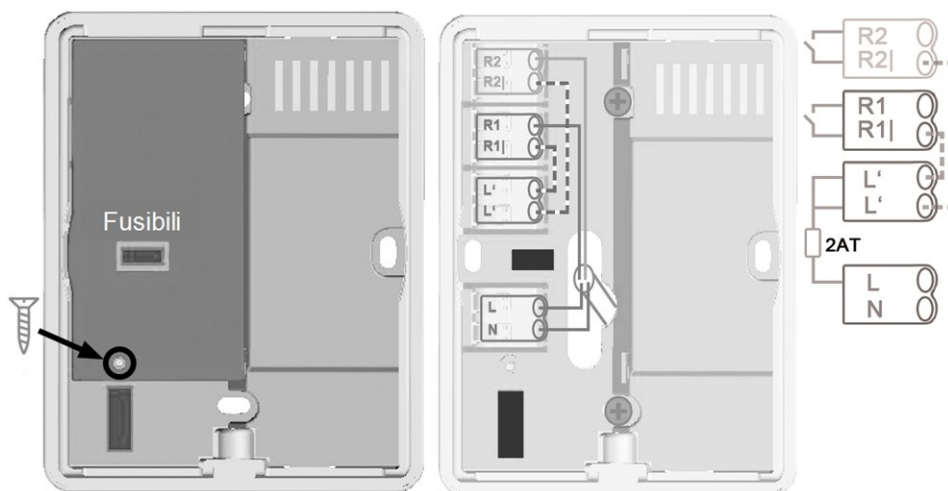

Svitare, rimuovere l'involucro ed effettuare le connessioni elettriche come illustrato.

 Usare solo tensione di rete, non sistemi SELV!

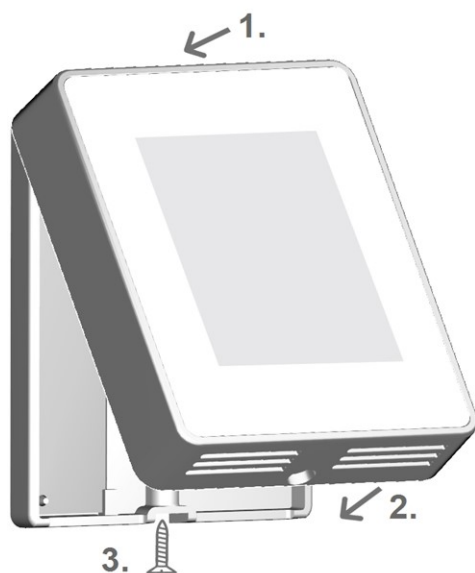

Rimontare la base e avvitare. Accendere l'interruttore generale per ricollegare la corrente e mettere in funzione il °CALEON.

 È possibile accedere alla messa in funzione nel menu CALEON, Esperto, in qualsiasi momento.

## Esempio di collegamento

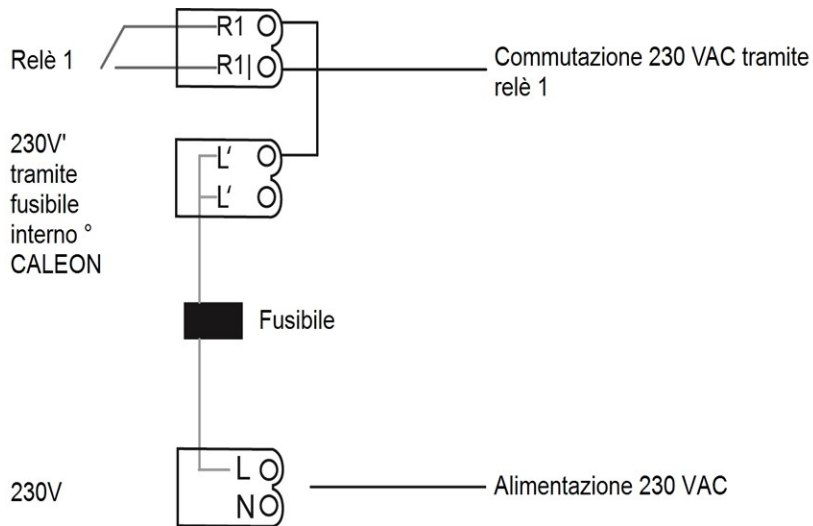

## PROCEDURA DI INSTALLAZIONE

### Procedura di installazione

#### Installazione dispositivo

Installare il dispositivo come descritto (cfr. "Esempio di collegamento" a pagina 6).



#### Impostazione funzioni

Assegnare e parametrizzare una uscita di commutazione per la rispettiva funzione nel menù "Esperto" nella voce di menù "Impostazioni" e parametrizzare (cfr. "Impostazione funzioni" a pagina 8).



#### Installazione Wi-fi

Collegare il dispositivo alla rete WLAN tramite menù "Esperto" nella voce di menù "Impostazioni" sotto "Wi-fi" attraverso il menù "Seleziona rete" e aggiungere l'indirizzo e-mail registrato nell' app °CALEON al menù "Controllo di Accesso".

## Panoramica delle temperature e dell'umidità

Mostra la temperatura e umidità ambiente  
In caso di inattività per 60 sec. il dispositivo  
passa automaticamente alla panoramica.



### Temperatura ambiente

Indica la temperatura dello spazio  
selezionato  
con incrementi di 0,1 gradi.

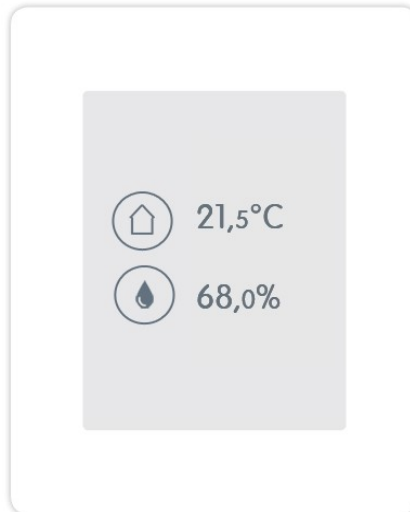

### Umidità ambiente

È l'umidità relativa dello  
spazio selezionato con incrementi di 0,1  
gradi.

## Selezionare la modalità di funzionamento



### Indietro

Tornare indietro nella panoramica.



### Posizione/Camera

Mostra la posizione/camera selezionata.



### Meno/Più

Modificare la temperatura target +/- 0,5°  
C.

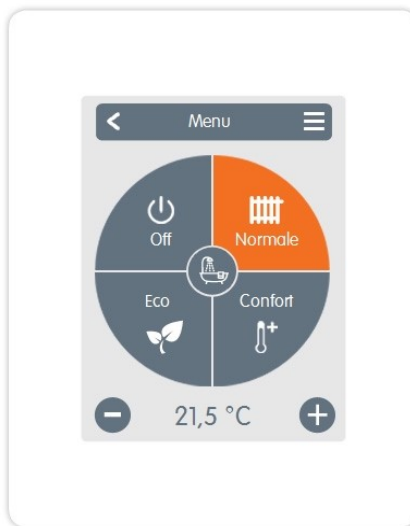

### Menu principale

Andare al menu principale



### Modalità di funzionamento

Specifica quale modalità di funzionamento  
è selezionata (Normale, Confort, Eco e Off).  
La modalità selezionata viene visualizzata  
colorata. Premendo i tasti più e meno è  
possibile regolare la temperatura di  
setpoint delle modalità.

## Menu principale

Panoramica > Modalità di funzionamento > Menu principale



### Periodi

Regolazione di singoli intervalli di  
riscaldamento per ogni giorno della  
settimana con funzione di copia per i  
giorni successivi.

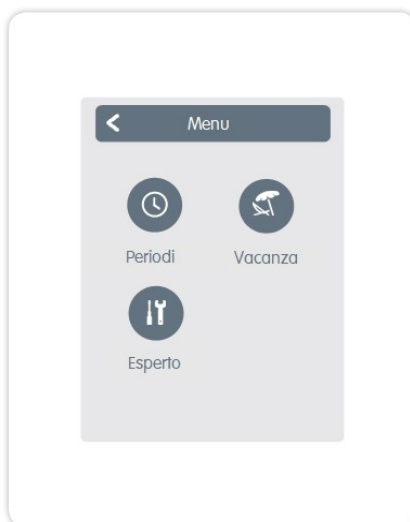

### Vacanza

Impostazione degli orari e della  
temperatura per il periodo di assenza.



### Esperto

Impostazioni standard quali lingua,  
ora e data, opzioni funzionali e  
impostazioni di fabbrica.

## Menù Esperto

Panoramica > Modalità di funzionamento > Menù principale > Esperto

### Selezione lingua

Impostazione della lingua del dispositivo.

### Data & Ora

Impostazione dell'ora e della data e commutazione automatica estate/inverno.

### Impostazioni

Impostazioni riguardanti le funzioni base quali calibrazione sonda, posizione e messa in funzione.



### Valori di servizio

Informazioni sulla versione della dispositivo, messaggi di riavvio e stato wi-fi.

### Impostazioni di fabbrica

Le impostazioni di fabbrica vengono ripristinate nel dispositivo.

## Impostazioni menù esperto

Panoramica > Modalità di funzionamento > Menù principale > Esperto > Impostazioni

### Funzioni

Gestione delle funzioni di controllo locale - Termostato e deumidifica.

### Wi-fi

Le impostazioni per: SSID, password, DHCP, controllo di accesso, stato Wi-fi e rete.

### Posizione

Imposta dove è installato il dispositivo (selezione dell'icona della stanza).



### Calibrazione sonda

Utilizzato per adattare la temperatura e l'umidità della sonda ambiente specifica per l'area selezionata.

### Display

Aggiustamento della luminosità del display.

## Impostazione funzioni

Panoramica > Modalità di funzionamento > Menù principale > Esperto > Impostazioni > Funzioni

### Termostato



**Uscita:** Uscita di commutazione della funzione.

**Isteresi:** Isteresi di riscaldamento della funzione del termostato in relazione alla temperatura ambiente impostata.

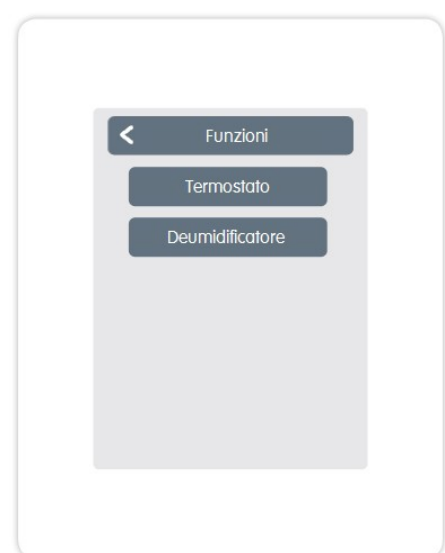

### Deumidificatore



**Uscita:** Uscita di commutazione della funzione.

**Umidità:** Setpoint dell'umidità.

**Isteresi:** Isteresi della funzione deumidifica con riferimento al valore target impostato in



: posizione della funzione.

umidità.

: posizione della funzione.

## Impostazioni Wi-fi

Panoramica > Modalità di funzionamento > Menù principale > Esperto > Impostazioni > Wi-fi

Il menù "Wi-fi" mostra...

### Attiva Wi-fi

Attiva/disattiva connessione WLAN.

### Stato Wi-fi

Mostra lo stato della connessione wireless.

### Seleziona rete

Mostra tutte le connessioni wireless disponibili.

### Controllo degli accessi

Qui vengono inseriti gli indirizzi e-mail che hanno accesso al dispositivo.



### SSID

SSID è il nome della rete WLAN. Le reti nascoste possono essere trovate manualmente. Alternativa a "seleziona rete".

### Password

Password WLAN

### Abilita DHCP

Il DHCP determina se il dispositivo ottiene la configurazione di rete dal server o se la rete è impostata manualmente.

## Impostare gli orari di funzionamento

Panoramica > Modalità di funzionamento > Menu principale > Timer

Regolazione di singoli intervalli di riscaldamento con una semplice funzione di copia per ogni giorno.



### Settimana precedente/successiva

Seleziona il giorno impostato.



### Modalità di funzionamento

Seleziona la modalità di funzionamento nelle e raffreddamento.

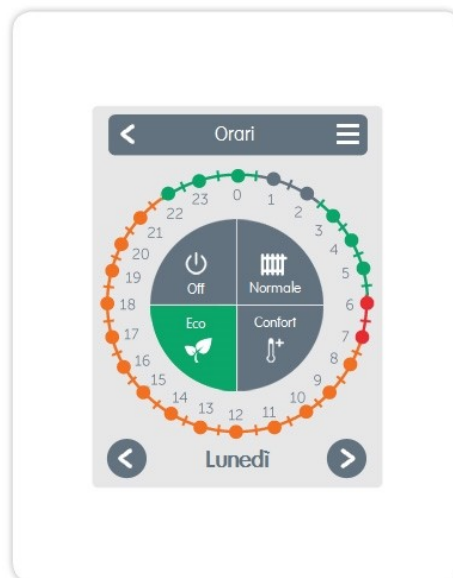

### Orologio

Orario della selezione in periodi di incrementi di 30 minuti.



### Menu

Apri la funzione copia. Questa funzione consente di copiare gli orari di riscaldamento per il giorno successivo, Lunedì-Venerdì o Lunedì-Domenica.

## Impostare gli orari di funzionamento

### Fase 1

Utilizzare i tasti freccia per selezionare il giorno desiderato.

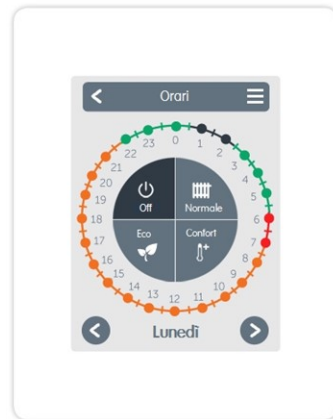
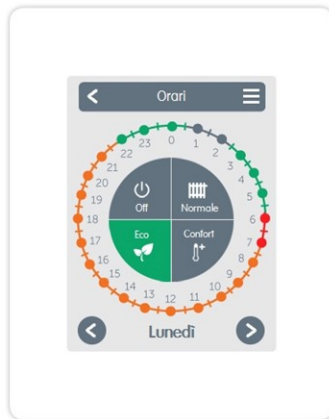
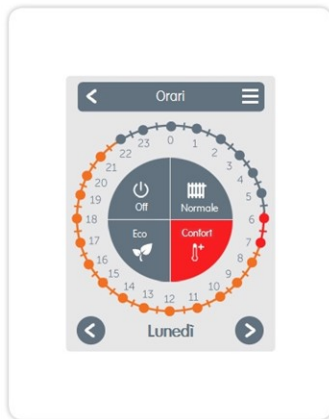
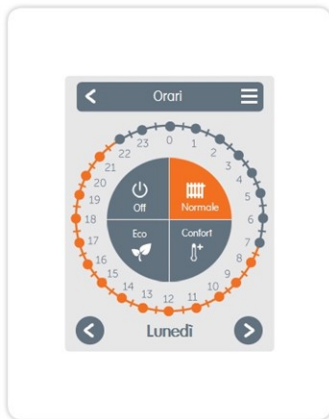

### Fase 2

Selezionare la prima modalità di riscaldamento (Normale) - con il dito indice selezionare la durata desiderata. Il periodo selezionato diventa colorato selezionando il colore della modalità di funzionamento (normale = arancione).

### Fase 3

Continuare alla modalità successiva (Turbo) e procedere come descritto in precedenza; selezionare il periodo di tempo per la Modalità Turbo.

### Fase 4

Continuare alla modalità successiva (Eco) e procedere come descritto in precedenza; selezionare il periodo di tempo per la Modalità Eco.

### Fase 5

Continuare alla modalità successiva (Off) e procedere come descritto in precedenza; selezionare il periodo di tempo per la Modalità Off.

### Fase 6

Una volta completata l'impostazione dei singoli orari di riscaldamento, è possibile selezionare gli orari utilizzando il Menu principale per il giorno successivo o copiare Lunedì-Venerdì o Lunedì-Domenica.

## **Dichiarazione finale**

Sebbene siano state realizzate con la maggior cura e attenzione possibile, le informazioni qui contenute non hanno alcuna pretesa di essere complete e accurate. Sono possibili errori e modifiche tecniche.

**Data e ora dell'installazione:**

**Nome dell'azienda installatrice:**

**Spazio per le note:**

Il distributore:

Produttore:

SOREL GmbH microelettronica  
Reme-Str. 12  
D - 58300 Wetter (Ruhr)

+49 (0)2335 682 77 0  
+49 (0)2335 682 77 10

info@sorel.de  
www.sorel.de

Versione: 18.09.2018