

°caleon

Istruzioni per l'installazione e l'utilizzo

°CALEON Z Smart Thermostat



Leggere attentamente prima del montaggio, programmazione e messa in funzione



Indice

Istruzioni di sicurezza	3
Dichiarazione di conformità CEEG	3
Istruzioni generali	3
Modifiche sulla centralina	3
Garanzia e responsabilità	3
Smaltimento e inquinanti	3
Descrizione °CALEON Z Smart Thermostat	4
Specifiche tecniche	4
Contenuto della fornitura	4
Installazione	5
Installazione °CALEON	5
Esempio di collegamento	6
Procedura di installazione	6
Procedura di installazione	6
Programmazione	7
Panoramica delle temperature e dell'umidità	7
Selezionare la modalità di funzionamento	7
Menu principale	7
Menù Esperto	8
Impostazioni menù esperto	8
Impostazioni dispositivi	9
Impostazione stanze	10
Impostazione funzioni	10
Impostazioni Wi-fi	11
Impostare gli orari di funzionamento	11
Impostare gli orari di funzionamento	12
Dispositivi e classi di comando supportati	13

Dichiarazione di conformità CEEG

Contrassegnando la centralina con il marchio CE il produttore dichiara che la °CALEON Z Smart Thermostat è conforme alle seguenti direttive di sicurezza:

- Direttiva CE basso voltaggio EU2014/35/EU
- EU Direttiva CE compatibilità elettromagnetica 2014/30/EU

conformarsi. La conformità è stata verificata e la documentazione corrispondente unitamente alla dichiarazione di conformità CE sono archiviate presso il produttore. EU

Istruzioni generali

Leggere attentamente!

Le presenti istruzioni per l'installazione e l'utilizzo contengono istruzioni base e informazioni importanti riguardanti la sicurezza, l'installazione, la messa in funzione, la manutenzione e l'utilizzo ottimale dell'unità. Pertanto l'installatore/il personale addetto e l'utilizzatore del sistema sono tenuti a leggere e comprendere completamente le presenti istruzioni prima dell'installazione, della messa in funzione e dell'utilizzo dell'unità.

Quest'unità è un termostato ambiente termostato ambiente °CALEON elettrico automatico. Installare la centralina solo in ambienti asciutte e nelle condizioni ambientali descritte nelle "Specifiche".

Questo documento contiene informazioni specifiche sulla tecnologia ZWave Plus implementata sul °CALEON per assicurare la corretta interoperabilità con dispositivi di terze parti.

Osservare, inoltre, le norme antinfortunistiche vigenti, il regolamento dell'Associazione di Ingegneri Elettrici, le disposizioni del fornitore locale di energia elettrica, gli standard DIN-EN vigenti e le istruzioni di montaggio per tutti gli altri componenti del sistema. L'installazione, il collegamento elettrico, la messa in funzione e la manutenzione dell'unità devono essere effettuati solo da tecnici abilitati.

Per gli utenti: accertarsi che il personale addetto fornisca informazioni dettagliate sul funzionamento della centralina. Tenere sempre questa documentazione vicino alla centralina.

Il produttore non si assume alcuna responsabilità per danni causati dall'uso improprio o dal mancato rispetto del presente manuale!

Modifiche sulla centralina

- Modifiche, aggiunte o conversioni di unità non sono permesse senza autorizzazione scritta del produttore.
- Analogamente, è proibito installare componenti aggiuntivi che non siano stati testati con l'unità.
- Se diventasse evidente l'impossibilità di operare in sicurezza l'unità, per esempio a causa di danni all'involucro, spegnere immediatamente la centralina.
- Eventuali parti o accessori dell'unità che non siano in perfette condizioni devono essere sostituiti immediatamente.
- Utilizzare esclusivamente parti di ricambio e accessori originali del produttore.
- I contrassegni di fabbrica presenti sull'unità non possono essere alterati, rimossi o resi illeggibili.
- Solo le impostazioni descritte nelle presenti istruzioni possono essere effettuate sulla centralina.



Modifiche all'unità possono compromettere la sicurezza e il funzionamento dell'unità o l'intero sistema.

Garanzia e responsabilità

La centralina è stata prodotta e collaudata conformemente a requisiti di alta qualità e di sicurezza. La garanzia e la responsabilità non comprendono, tuttavia, eventuali lesioni a persone o danni materiali attribuibili a una o più delle seguenti condizioni:

- Mancata osservanza delle istruzioni di installazione e operative.
- Installazione, messa in funzione, manutenzione e funzionamento errati.
- Riparazioni effettuate in modo errato.
- Modifiche strutturali all'unità non autorizzate.
- Uso del dispositivo per scopi diversi da quello previsto.
- Funzionamento oltre o al di sotto dei valori limite elencati nella sezione "Specifiche".
- Cause di forza maggiore

Smaltimento e inquinanti

La centralina è conforme alla direttiva europea RoHS 2011/65/EU che riguarda le restrizioni relative all'utilizzo di alcune sostanze negli apparecchi elettrici ed elettronici.



In nessun caso il dispositivo deve essere smaltito con i normali rifiuti domestici. Smaltire l'unità solo in punti di raccolta appropriati o consegnarla al venditore o produttore.

DESCRIZIONE °CALEON Z SMART THERMOSTAT

termostato ambiente °CALEON è parte di una rete Z-Wave Plus per home automation.

Specifiche tecniche

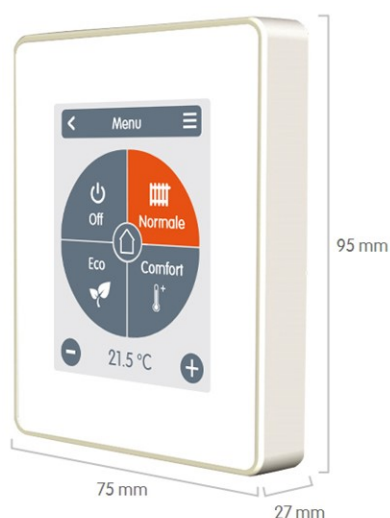

Involucro

2 parti, in plastica ABS
75 mm x 95 mm x 27 mm
Parte anteriore in vetro



Display

Pannello touch capacitivo
Display a colori con 240x320 dots
Diagonale 7 cm



Programm

Guida utente intuitiva



Lingue

Deutsch
English
Español
Français
Italiano
Polski
Русский

Specifiche elettriche:

Alimentazione	100 - 240 VAC, 50 - 60 Hz
Consumo elettrico	max. 2,5 W
Categoria protezione	IP20
Classe di protezione/Categoria sovratensione	0/III

Max. lunghezza cavo

Bus 1 filo	Opzionale, senza funzione
------------	---------------------------

Condizioni ambiente possibili

in funzionamento	0 °C - 50 °C, non è possibile condensazione
per trasporto/immagazzinaggio	0 °C - 60 °C, non è possibile condensazione

Campo di misura

Al di fuori degli intervalli di misurazione possono esserci importanti scostamenti		
Sonda di temperature interna	0 °C - 60 °C	Tolleranza +/- 1 °C Risoluzione 0,1 °C
Sonda interna per umidità relativa	0 % - 100 %	Tolleranza +/- 6 °C Risoluzione 0,1 %
Sonde temperatura 1 filo	Opzionale, senza funzione	

Altre specifiche

Modalità di installazione	Installazione a parete, con/senza presa a muro
Orologio	RTC con batteria per 24 ore

Contenuto della fornitura

- termostato ambiente °CALEON
- 2 viti 3,5 x 35 mm e 2 connettori 6 mm per installazione a parete.
- °CALEON Z Smart Thermostat guida all'installazione

INSTALLAZIONE

Installazione °CALEON

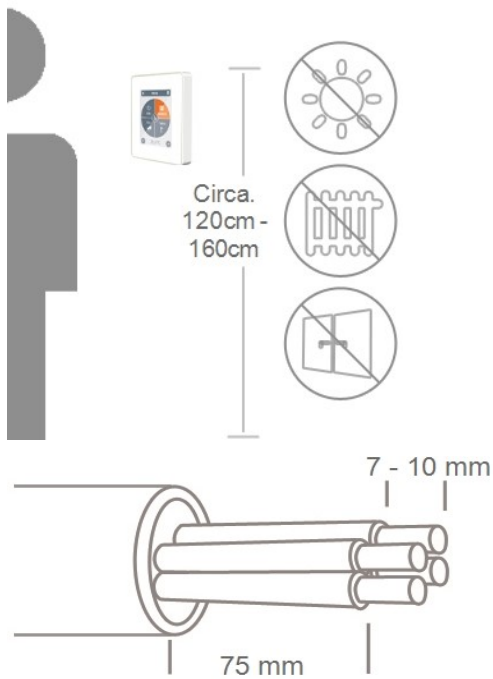

Montare l'unità in un luogo appropriato.

 Prestare attenzione alle condizioni ambientali appropriate. La luce solare diretta, fonti di calore e di freddo, per es. radiatori e finestre, devono essere evitate.

Scoprire i cavi per massimo 75 mm, spellare gli ultimi 7-10 mm dei fili.

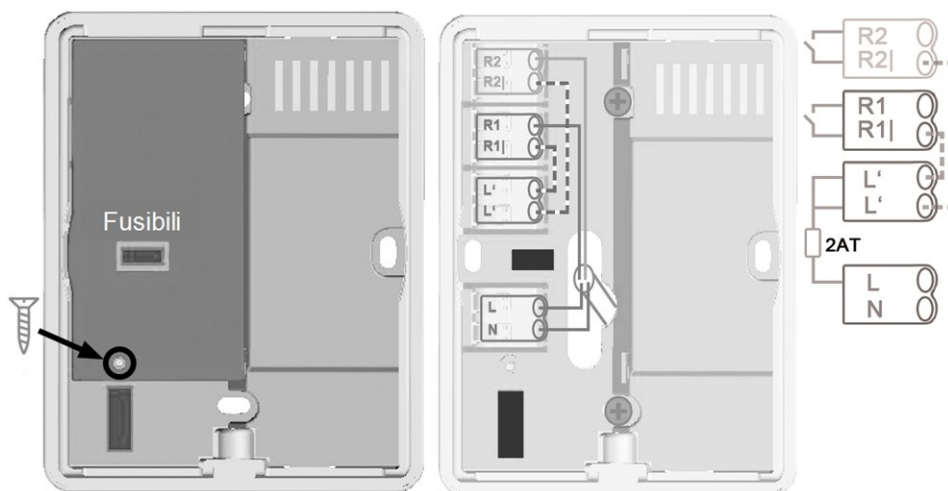

Svitare, rimuovere l'involucro ed effettuare le connessioni elettriche come illustrato.

 Usare solo tensione di rete, non sistemi SELV!

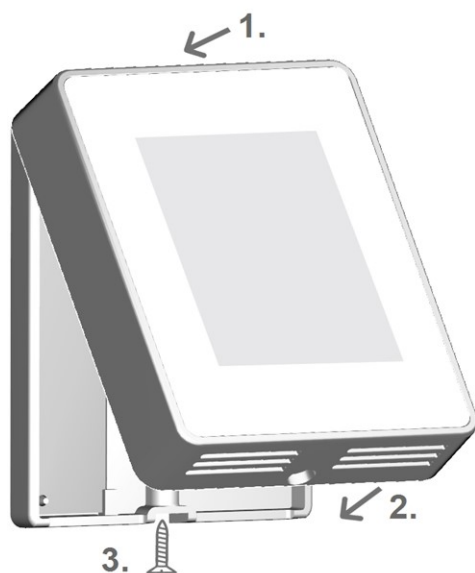

Rimontare la base e avvitare. Accendere l'interruttore generale per ricollegare la corrente e mettere in funzione il °CALEON.

 È possibile accedere alla messa in funzione nel menu CALEON, Esperto, in qualsiasi momento.

Esempio di collegamento

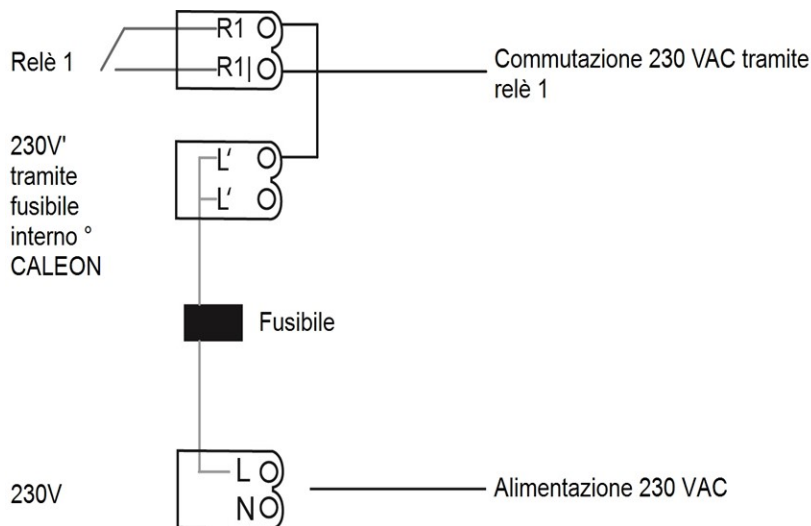

PROCEDURA DI INSTALLAZIONE

Procedura di installazione

Installazione dispositivo

Installare il dispositivo come descritto (cfr. "Esempio di collegamento" a pagina 6).



Aggiunta dispositivo

Aggiungere dispositivi Z-Wave tramite menù "Esperto" nella voce di menù "Impostazioni" sotto "Dispositivi" (cfr. "Impostazioni dispositivi" a pagina 9).



Aggiunta stanze

Usare il menù "Esperto" nella voce di menù "Impostazioni" sotto "Stanze" per aggiungere stanze, connetterle ai dispositivi aggiunti Z-Wave ed assegnare sonde (cfr. "Impostazione stanze" a pagina 10).



Impostazione funzioni

Assegnare e parametrizzare una uscita di commutazione per la rispettiva funzione nel menù "Esperto" nella voce di menù "Impostazioni" e parametrizzare (cfr. "Impostazione funzioni" a pagina 10).



Installazione Wi-fi

Collegare il dispositivo alla rete WLAN tramite menù "Esperto" nella voce di menù "Impostazioni" sotto "Wi-fi" attraverso il menù "Seleziona rete" e aggiungere l'indirizzo e-mail registrato nell'app °CALEON al menù "Controllo di Accesso".

Panoramica delle temperature e dell'umidità

Mostra la temperatura e umidità ambiente
In caso di inattività per 60 sec. il dispositivo
passa automaticamente alla panoramica.



Temperatura ambiente

Indica la temperatura dello spazio
selezionato
con incrementi di 0,1 gradi.

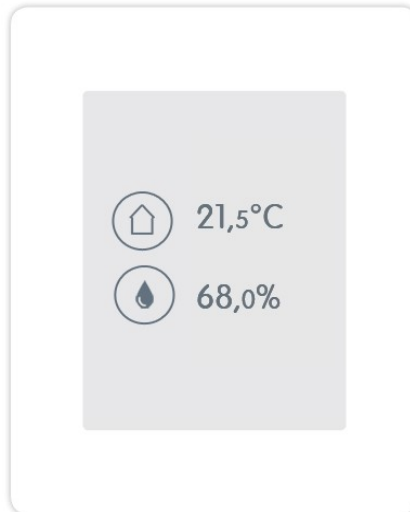

Umidità ambiente

È l'umidità relativa dello
spazio selezionato con incrementi di 0,1
gradi.

Selezionare la modalità di funzionamento



Indietro

Tornare indietro nella panoramica.



Posizione/Camera

Mostra la posizione/camera selezionata.



Meno/Più

Modificare la temperatura target +/- 0,5°
C.

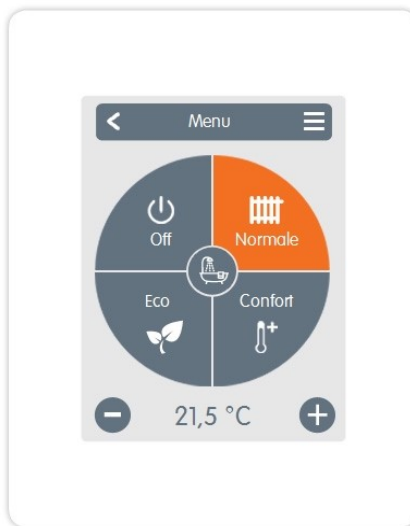

Menu principale

Andare al menu principale



Modalità di funzionamento

Specifica quale modalità di funzionamento
è selezionata (Normale, Confort, Eco e Off).
La modalità selezionata viene visualizzata
colorata. Premendo i tasti più e meno è
possibile regolare la temperatura di
setpoint delle modalità.

Menu principale

Panoramica > Modalità di funzionamento > Menu principale



Periodi

Regolazione di singoli intervalli di
riscaldamento per ogni giorno della
settimana con funzione di copia per i
giorni successivi.

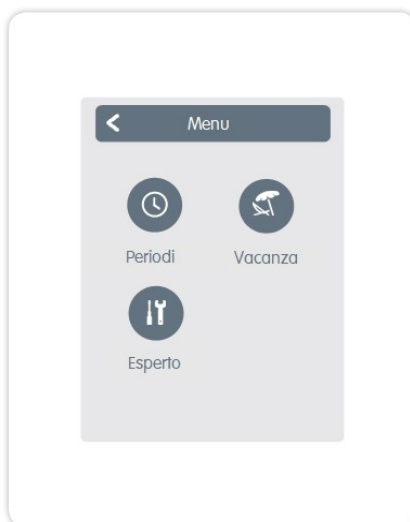

Vacanza

Impostazione degli orari e della
temperatura per il periodo di assenza.



Esperto

Impostazioni standard quali lingua,
ora e data, opzioni funzionali e
impostazioni di fabbrica.

Menù Esperto

Panoramica > Modalità di funzionamento > Menù principale > Esperto

Selezione lingua

Impostazione della lingua del dispositivo.

Data & Ora

Impostazione dell'ora e della data e commutazione automatica estate/inverno.

Impostazioni

Impostazioni riguardanti le funzioni base quali calibrazione sonda, dispositivi Z-Wave, posizione e messa in funzione.



Valori di servizio

Informazioni sulla versione della dispositivo, messaggi di riavvio e stato Wi-fi e Z-Wave.

Impostazioni di fabbrica

Le impostazioni di fabbrica vengono ripristinate nel dispositivo.

Impostazioni menù esperto

Panoramica > Modalità di funzionamento > Menù principale > Esperto > Impostazioni

Dispositivi

Gestione di tutti i dispositivi Z-Wave e 1-Wire nella rete.

Ambienti

Gestione e assegnazione delle stanze e dispositivi.



Funzioni

Gestione delle funzioni di controllo locale - Termostato e deumidifica.

Wi-fi

Le impostazioni per: SSID, password, DHCP, controllo di accesso, stato Wi-fi e rete.

Impostazioni dispositivi

Rete Z-Wave

Questo prodotto può essere integrato ed utilizzato in qualsiasi rete Z-Wave con altri dispositivi certificati Z-Wave di altri produttori e/o altre applicazioni. Tutti i nodi non alimentati a batteria all'interno della rete sono utilizzati come ripetitori indipendenti da I produttori si impegnano ad aumentare l'affidabilità della rete.

Panoramica > Modalità di funzionamento > Menù principale > Esperto > Impostazioni > **Dispositivi**

Il menù "Dispositivi" mostra una lista di tutti i dispositivi Z-Wave nella rete.



Icona dispositivo

Mostra il tipo di dispositivo connesso e il suo numero assegnato nel °CALEON.

Nome

Mostra il nome del dispositivo.



Aggiungi dispositivo

Avvia la ricerca per nuovi dispositivi disponibili nella rete.



Dispositivi sconosciuti

Dispositivi non supportati da °CALEON.

Panoramica > Modalità di funzionamento > Menù principale > Esperto > Impostazioni > Dispositivi > °CALEON

Calibrazione sonda

Utilizzato per adattare la temperatura e l'umidità della sonda ambiente specifica per l'area selezionata.

Display

Aggiustamento della luminosità del display.

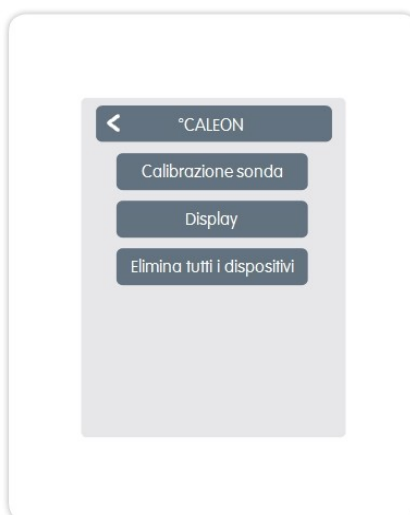

Elimina tutti i dispositivi

Tutti i dispositivi nella rete sono eliminati e le impostazioni della rete Z-Wave resettate.

Panoramica > Modalità di funzionamento > Menù principale > Esperto > Impostazioni > Dispositivi > Testina/ Sonda temperatura

Calibrazione sonda

Per adattare i valori misurati alla sonda.

Icona

Assegna un'icona ad un dispositivo Z-Wave.

Accoppiamento

Connette il dispositivo Z-Wave direttamente agli altri dispositivi Z-Wave.

Disaccoppiamento

Elimina l'accoppiamento con gli altri dispositivi.



Impostazioni

Impostazioni specifiche del dispositivo. Consultare il manuale del produttore.

Rimuovi dispositivo

Rimuove il dispositivo dalla rete Z-Wave.

Impostazione stanze

Panoramica > Modalità di funzionamento > Menù principale > Esperto > Impostazioni > Stanze

Il menù "Stanze" mostra una lista di tutte le stanze assegnate.



Icona stanza

Nome

Mostra il nome del dispositivo.

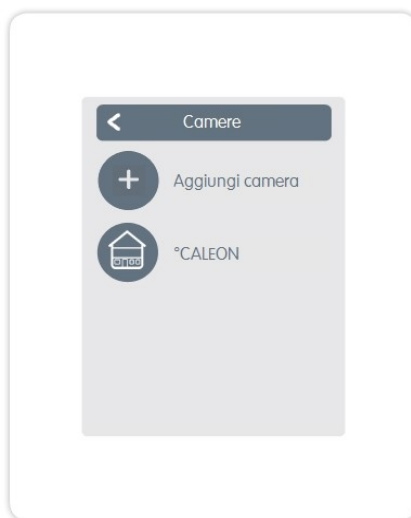

Aggiungi stanza

Avvia la ricerca per nuovi dispositivi disponibili nella rete.

Panoramica > Modalità di funzionamento > Menù principale > Esperto > Impostazioni > Stanze > °CALEON

Posizione

Mostra dove è installato il dispositivo (selezione dell'icona della stanza).

Sonda

Mostra il tipo di sonda.

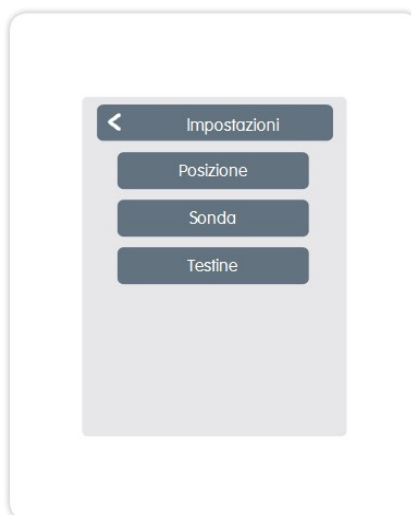

Testine

Mostra le testine associate con la stanza e le loro attività.

Impostazione funzioni

Panoramica > Modalità di funzionamento > Menù principale > Esperto > Impostazioni > Funzioni

Termostato



Uscita: Uscita di commutazione della funzione.

Isteresi: Isteresi di riscaldamento della funzione del termostato in relazione alla temperatura ambiente impostata.

Stanza: posizione della funzione.

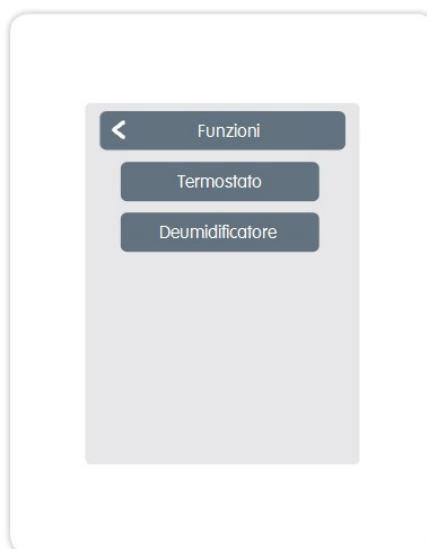

Deumidificatore



Uscita: Uscita di commutazione della funzione.

Umidità: Setpoint dell'umidità.

Isteresi: Isteresi della funzione deumidifica con riferimento al valore target impostato in umidità.

Stanza: posizione della funzione.

Impostazioni Wi-fi

Panoramica > Modalità di funzionamento > Menù principale > Esperto > Impostazioni > Wi-fi

Il menù "Wi-fi" mostra...

Attiva Wi-fi

Attiva/disattiva connessione WLAN.

Stato Wi-fi

Mostra lo stato della connessione wireless.

Seleziona rete

Mostra tutte le connessioni wireless disponibili.

Controllo degli accessi

Qui vengono inseriti gli indirizzi e-mail che hanno accesso al dispositivo.



SSID

SSID è il nome della rete WLAN. Le reti nascoste possono essere trovate manualmente. Alternativa a "seleziona rete".

Password

Password WLAN

Abilita DHCP

Il DHCP determina se il dispositivo ottiene la configurazione di rete dal server o se la rete è impostata manualmente.

Impostare gli orari di funzionamento

Panoramica > Modalità di funzionamento > Menu principale > Timer

Regolazione di singoli intervalli di riscaldamento con una semplice funzione di copia per ogni giorno.



Settimana precedente/successiva

Seleziona il giorno impostato.



Modalità di funzionamento

Seleziona la modalità di funzionamento nelle e raffreddamento.

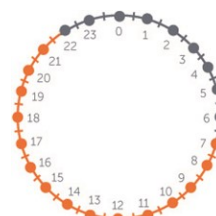
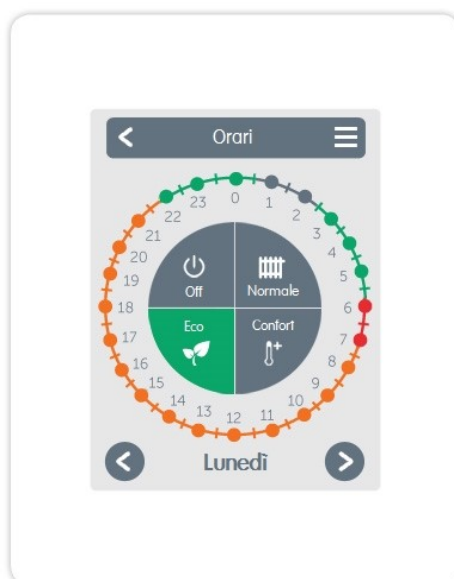

Orologio

Orario della selezione in periodi di incrementi di 30 minuti.



Menu

Aprire la funzione copia. Questa funzione consente di copiare gli orari di riscaldamento per il giorno successivo, Lunedì-Venerdì o Lunedì-Domenica.

Impostare gli orari di funzionamento

Fase 1

Utilizzare i tasti freccia per selezionare il giorno desiderato.

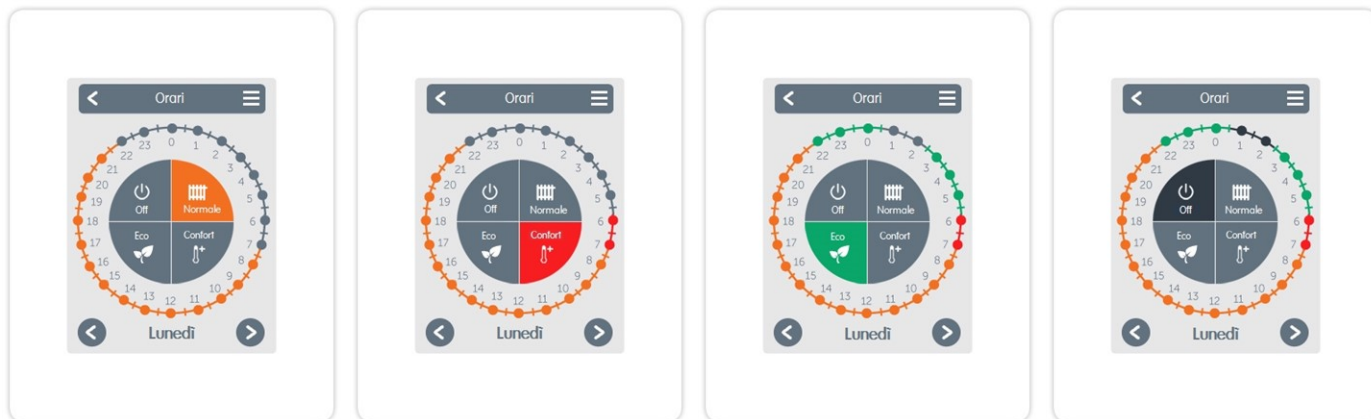

Fase 2

Selezionare la prima modalità di riscaldamento (Normale) - con il dito indice selezionare la durata desiderata. Il periodo selezionato diventa colorato selezionando il colore della modalità di funzionamento (normale = arancione).

Fase 3

Continuare alla modalità successiva (Turbo) e procedere come descritto in precedenza; selezionare il periodo di tempo per la Modalità Turbo.

Fase 4

Continuare alla modalità successiva (Eco) e procedere come descritto in precedenza; selezionare il periodo di tempo per la Modalità Eco.

Fase 5

Continuare alla modalità successiva (Off) e procedere come descritto in precedenza; selezionare il periodo di tempo per la Modalità Off.

Fase 6

Una volta completata l'impostazione dei singoli orari di riscaldamento, è possibile selezionare gli orari utilizzando il Menu principale per il giorno successivo o copiare Lunedì-Venerdì o Lunedì-Domenica.

Dichiarazione finale

Sebbene siano state realizzate con la maggior cura e attenzione possibile, le informazioni qui contenute non hanno alcuna pretesa di essere complete e accurate. Sono possibili errori e modifiche tecniche.

Data e ora dell'installazione:

Nome dell'azienda installatrice:

Spazio per le note:

Il distributore:

Produttore:

SOREL GmbH microelettronica
Reme-Str. 12
D - 58300 Wetter (Ruhr)

+49 (0)2335 682 77 0
+49 (0)2335 682 77 10

info@sorel.de
www.sorel.de

Versione: 18.09.2018